

Portes d'entrée Promotion 2024

Toutes les
portes en aluminium

MINERGIE®
Modul

Internorm, évidemment !

Internorm®
Fenêtres – Portes

Promotion AT 510

Les portes d'entrée en aluminium sont variées, faciles d'entretien et sûres.

Prix promotionnel
dès CHF
4'097.-

AT 510

- Composition astucieuse du panneau avec coeur en verre isolant
- Battant de porte profilé à l'extérieur et à l'intérieur
- Isolation thermique optimale
- Trois niveaux de joints dans la feuillure de la porte
- Paumelles tridimensionnelles réglables
- Seuil de porte à rupture thermique avec hauteur de montage réduite (20 mm au-dessus du niveau fini du sol)
- Profondeur du cadre de 93 mm

Les „plus“

- Cylindre PZ
- 3 paumelles
- Serrure avec 5 points de fermeture
- Pré-percé pour montage à vis (3 côtés)
- Verre feuilleté
- Couleur: intérieur M916, extérieur couleur standard au choix

Modèle FA + Partie fixe

Coloris: HM735
Poignée: HS10
Vitrage: Verre feuilleté avec film satinato mat
Partie latérale: 600 mm

Prix promotionnel
dès CHF
3'260.-



Modell PM
Coloris: HM716
Poignée: HS10
Vitrage: Verre feuilleté avec film satinato mat
CHF 3'690.-



Modèle PA
Coloris: HM817
Poignée: HS10
Vitrage: Verre feuilleté avec film satinato mat
CHF 3'690.-



Modèle PG
Coloris: HM113
Poignée: HS10
Vitrage: Verre feuilleté avec film satinato mat
CHF 3'690.-



Modèle FA
Coloris: HM735
Poignée: HS10
CHF 3'260.-



Modèle SJ
Coloris: HM716
Poignée: HS10
Vitrage: Verre feuilleté avec film satinato mat
CHF 4'030.-



Modèle GD
Coloris: M916
Poignée: HS10
Vitrage: Verre feuilleté avec film satinato mat
CHF 3'690.-

Promotion AT 500

Les portes d'entrée en aluminium sont stables, faciles d'entretien et personnalisables.



Prix promotionnel
dès CHF
4'437.-

AT 500

- Design anguleux à l'intérieur et à l'extérieur
- Profil de cadre à 3 chambres et cœur en mousse isolante assurant une isolation thermique élevée
- Trois niveaux de joints dans la feuillure de la porte
- Paumelles tridimensionnelles réglables
- Seuil de porte à rupture thermique avec hauteur de montage réduite (20 mm au-dessus du niveau fini du sol)
- Profondeur du cadre de 93 mm

Les „plus“

- Cylindre PZ
- 3 paumelles
- Serrure avec 5 points de fermeture
- Pré-percé pour montage à vis (3 côtés)
- Verre feuilleté
- Couleur: intérieur M916, extérieur couleur standard au choix

Modèle PG + Partie fixe

Coloris: HM704

Poignée: HS10

Vitrage: Verre feuilleté avec film satinato mat

Partie latérale: 600 mm

Prix promotionnel
dès CHF
3'210.-



Modèle PA

Coloris: M916
Poignée: HS10
Vitrage: Verre feuilleté avec film satinato mat

CHF 3'590.-



Modèle FA

Coloris: M916
Poignée: HS10

CHF 3'210.-



Modèle PG

Coloris: HM704
Poignée: HS10
Vitrage: Verre feuilleté avec film satinato mat

CHF 3'600.-



Modèle PM

Coloris: HM907
Poignée: HS10
Vitrage: Verre feuilleté avec film satinato mat

CHF 3'600.-



Modèle SJ

Coloris: HM716
Poignée: HS10
Vitrage: Verre feuilleté avec film satinato mat

CHF 3'930.-

Compris dans l'action

Prix de base

Couleurs standard à l'intérieur & à l'extérieur de la même couleur, verres représentés, poignées et béquilles, entrée de clé, 3ème paumelle, verrouillage multipoints, verres feuilletés de sécurité, pré-percé pour montage à vis (3 côtés).

Vitrages



Poignée extérieure



GD15 Acier inoxydable

Poignée intérieure



GD15/GR10 Acier inoxydable

Poignée extérieure



HS10 Poignée-poussoir 93x400 Acier inoxydable

Couleur

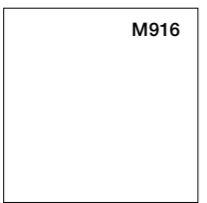

Parties latérales AT 500 | AT 510 (un côté, verre standard compris)

Largeur 600 – 1000 mm CHF 837.-

Parties latérales HT 400 (un côté, verre standard compris)

Largeur 600 – 1000 mm CHF 1'275.-

Plus-values

- Poignée-barre EGS01 CHF 361.-
- Gâche électrique verrouillable ETOA CHF 94.-
- Détecteur d'ouverture (VDS) CHF 148.-
- Cylindre de sécurité combinés avec une autre porte CHF 140.-
- Raidisseur de vantail côté serrure pour AT500 (à partir d'une hauteur de 2.25m et couleurs foncées) CHF 169.-
- Blocage de porte TSH CHF 75.-
- Verrouillage multiple automatique/mécanique MV-AM CHF 94.-
- Verrouillage multipoints entièrement motorisé EVC-R pour cylindre rond pour clavier à code ou scanner d'empreintes digitales CHF 441.-
- EE (sécurité par verrouillage multiple semi-motorisé) CHF 441.-
- Pavé numérique CHF 496.-
- Lecteur d'empreintes digitales CHF 611.-
- Blocage de porte TSH CHF 251.-
- Mise en pression du verre isolant en fonction de l'altitude de montage (p.ex. à 1200m d'altitude, une mise en pression particulière est nécessaire) CHF 22.-
- toutes les couleurs standard (intérieur & extérieur en 2 couleurs) CHF 190.-

Poignée de tirage



EGS01

Un supplément de sécurité



Le blocage de porte TSH est un limiteur d'ouverture. Il est actionné depuis l'extérieur par la serrure principale. L'actionnement depuis l'intérieur est assuré par un bouton rotatif.

Lecteur d'empreintes digitales



ekey

Pavé numérique



Coloris standard



Teinte intérieure HT 400 (sans supplément de prix)



Les coloris et surfaces illustrés peuvent varier de l'original pour des raisons de technique d'impression.

Toutes les recommandations de prix (TVA de 8,1% comprise) sont basées sur des observations du marché des prix de revente des portes correspondantes en Suisse (sans prise de mesures, démontage, élimination et montage). Prix sans engagement pour les partenaires de distribution. Les prix recommandés ne dispensent en aucun cas les partenaires de distribution d'effectuer leur propre calcul de prix.

AT 500

Portes d'entrée en aluminium



Excellente isolation et étanchéité

Toutes nos portes d'entrée en aluminium sont dotées d'un **profil de dormant à trois chambres et d'un noyau isolant en mousse** pour une excellente isolation thermique (à l'exception du modèle AT 510 : noyau en verre isolant). Les trois niveaux d'étanchéité offrent une protection renforcée contre le froid et l'humidité.



Isolation thermique
en $U_D = 0,91 \text{ W/(m}^2\text{K)}$



Isolation acoustique
jusqu'à 40 dB



Sécurité
jusqu'à RC 3



Verrouillage
5 points



Profondeur de construction du profil
93 mm

AT 510

Portes d'entrée en aluminium



Isolation thermique
en $U_D = 0,95 \text{ W/(m}^2\text{K)}$



Isolation acoustique
jusqu'à 38 dB



Sécurité
jusqu'à RC 3



Verrouillage
5 points



Profondeur de construction du profil
93 mm

Conseil

Les portes d'entrée en aluminium sont légères mais malgré tout extrêmement stables et **résistantes aux variations climatiques.**



Profilé à l'intérieur et à l'extérieur

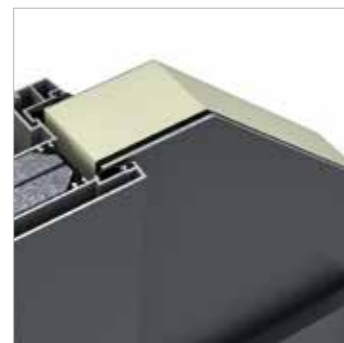

Panneau avec noyau isolant une excellente stabilité climatique

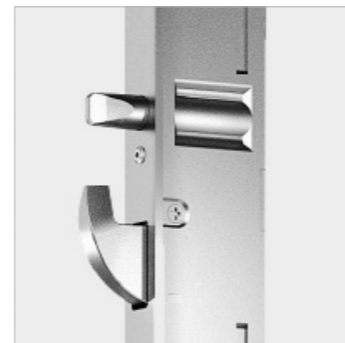

Verrouillage multiple à 5 points en standard pour une sécurité maximale

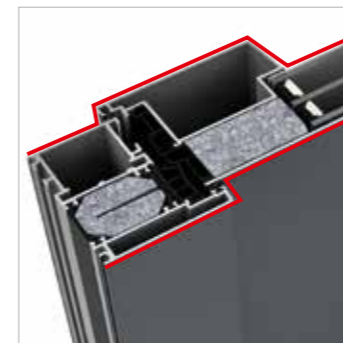

Intérieur profilé
Extérieur anguleux

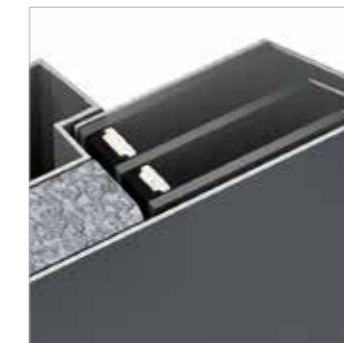

Structure de panneau avec noyau en verre isolant pour une excellente stabilité climatique



Verrouillage multiple à 5 points en standard pour une sécurité maximale

Promotion HT 400

Les portes d'entrée en bois-aluminium sont des portes d'entrée confortables, solides et aux finitions parfaites.



Prix promotionnel
dès CHF
4'640.-



Modèle FA
Coloris: M916
Poignée: HS10



Modèle GD
Coloris: M916
Poignée: HS10
Vitrage: Verre feuilleté avec film satinato mat

CHF 5'040.-

HT 400

- Combinaison composite parfaite: bois, mousse thermique, aluminium
- Design intérieur et extérieur angulaire
- Vaste choix de teintes de bois
- Excellente isolation thermique grâce à une mousse isolante
- Seuil avec séparation thermique
- Trois niveaux d'étanchéité
- Profondeur de construction 85 mm

Les „plus“

- Cylindre PZ
- 3 paumelles
- Serrure avec 5 points de fermeture
- Pré-percé pour montage à vis (3 côtés)
- Verres feuilletés
- Couleur: intérieur M916, Extérieur couleur standard au choix

Image d'illustration.
Modèle de porte non concerné par la présente promotion.

Toutes les recommandations de prix (TVA de 8,1% comprise) sont basées sur des observations du marché des prix de revente des portes correspondantes en Suisse (sans prise de mesures, démontage, élimination et montage). Prix sans engagement pour les partenaires de distribution. Les prix recommandés ne dispensent en aucun cas les partenaires de distribution d'effectuer leur propre calcul de prix.

HT 400

Portes d'entrée en bois-aluminium



Isolation en mousse thermique

L'association du bois, de l'aluminium et de la mousse thermique assure une **isolation thermique** ainsi qu'une **efficacité énergétique** optimales.



Isolation thermique
en $U_D = 0,67 \text{ W/(m}^2\text{K)}$



Isolation acoustique
jusqu'à 34 dB



Sécurité
jusqu'à RC 3



Verrouillage
5 points



Profondeur de construction du profil
85 mm

HT 410

Portes d'entrée en bois-aluminium



Conseil

Nos portes d'entrée en bois-aluminium sont parfaitement adaptées aux maisons à **faible consommation d'énergie** et aux **maisons passives**.



Isolation thermique
en $U_D = 0,55 \text{ W/(m}^2\text{K)}$



Isolation acoustique
jusqu'à 34 dB



Sécurité
jusqu'à RC 2



Verrouillage
5 points



Profondeur de construction du profil
121 mm



Intérieur et extérieur profilés



Composition bois mousse thermique / aluminium pour une isolation thermique maximale

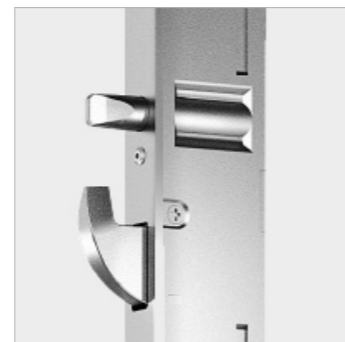

Verrouillage multiple à 5 points en standard pour une sécurité maximale



Affleurée à l'intérieur et à l'extérieur

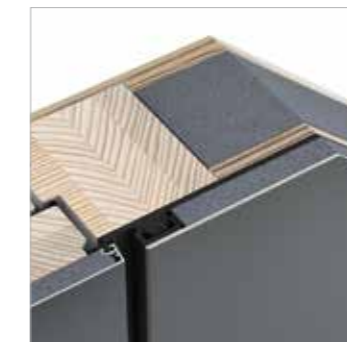

Composition bois mousse thermique / aluminium pour une isolation thermique maximale

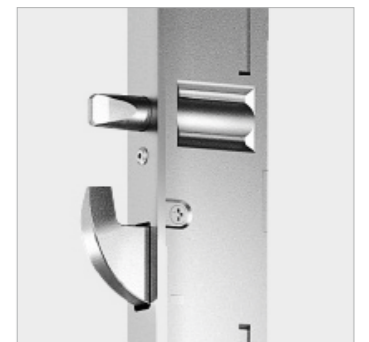

Verrouillage multiple à 5 points en standard pour une sécurité maximale

Des portes aussi uniques que vous

Chaque porte Internorm est fabriquée sur mesure et répond précisément à vos souhaits. Une pièce unique et incomparable qui s'adapte parfaitement à vous et votre domicile est ainsi créée.

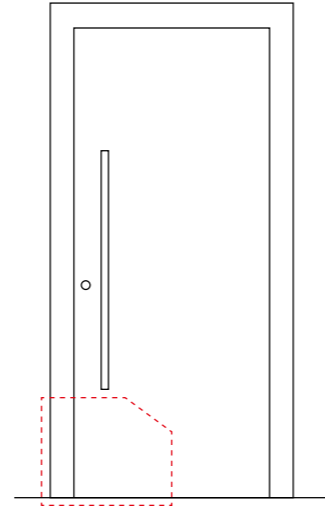

AT 540

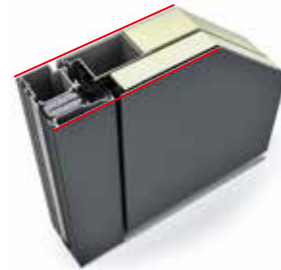

AT 530

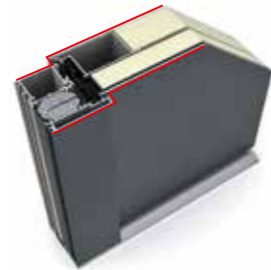

AT 520

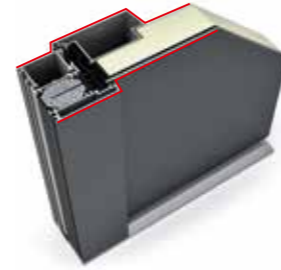

AT 510

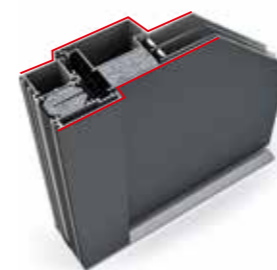

AT 500







HT 410



HT 400



Matériau	Aluminium	Aluminium	Aluminium	Aluminium	Aluminium	Bois-aluminium	Bois-aluminium
Design	Intérieur et extérieur affleurants	Intérieur et extérieur à relief	Intérieur profilé Extérieur à relief	Intérieur profilé Extérieur à relief	Intérieur et extérieur profilés	Intérieur et extérieur affleurants	Intérieur et extérieur à relief
Isolation thermique en W/(m²K)	 U _d à 0,75 max	U _d à 0,69 max	U _d à 0,80 max	U _d à 0,95 max	U _d à 0,91 max	U _d à 0,55 max	U _d à 0,67 max
Isolation acoustique en dB	 jusqu'à 35	jusqu'à 34	jusqu'à 32	jusqu'à 38	jusqu'à 40	jusqu'à 34	jusqu'à 34
Sécurité	 jusqu'à RC2	jusqu'à RC2	jusqu'à RC2	jusqu'à RC2	jusqu'à RC3	jusqu'à RC2	jusqu'à RC2
Verrouillage	 Verrouillage multiple	Verrouillage multiple	Verrouillage multiple	Verrouillage multiple	Verrouillage multiple	Verrouillage multiple	Verrouillage multiple
Profondeur de construction du profil en mm	 93	93	93	93	93	121	85
Niveaux d'étanchéité	3	3	3	3	3	3	3
Seuil bas	à rupture thermique	à rupture thermique	à rupture thermique	à rupture thermique	à rupture thermique	à rupture thermique	à rupture thermique
Isolation	Profil à 3 chambres Noyau isolant en mousse	Profil à 3 chambres Noyau isolant en mousse	Profil à 3 chambres Noyau isolant en mousse	Profil à 3 chambres Noyau isolant en verre	Profil à 3 chambres Noyau isolant en mousse	Isolation en mousse thermique	Isolation en mousse thermique



Notre configurateur de portes en ligne

Chaque porte d'entrée Internorm est unique et peut être adaptée individuellement selon vos envies. Grâce à notre configurateur de portes en ligne, vous créez la porte de vos rêves en un clin d'oeil.



Internorm®
Fenêtres – Portes

Internorm AG

CH-5502 Hunzenschwil · Römerstrasse 25

Salle d'exposition Suisse romande

CH-1030 Bussigny · Rue de l'Industrie 58

MINERGIE®
Leadingpartner

téléfônetre: 0848 00 33 33
info-swiss@internorm.com

internorm.ch

